

# Stół uchylny do rolet **VERSO BLIND**

Stół uchylny przeznaczony do montażu rolet. W standardzie powierzchnia robocza wykończona profilem ślizgowym. Uchyl stołu sterowany pneumatycznie w zakresie 0-80 stopni. Błat stołu rozsuwany pneumatycznie w zakresie 1200 mm-2500 mm. Błat pod roletę wykonany z rolek PCV. Wymiar blatu 2200 mm x 245 mm. Wysokość położenia blatu regulowana ręcznie w zakresie 85 mm-355 mm. W podstawie zespół stalowych rolek regulowanych pneumatycznie  $\phi$  50 mm L150 mm. Wykończenie powierzchni: RAL 7035. Długość - regulowana w zakresie 1200 do 2500 mm. Szerokość - 3000 mm. Wysokość - 960 +/- 50 mm. Nośność stołu 300 kg.

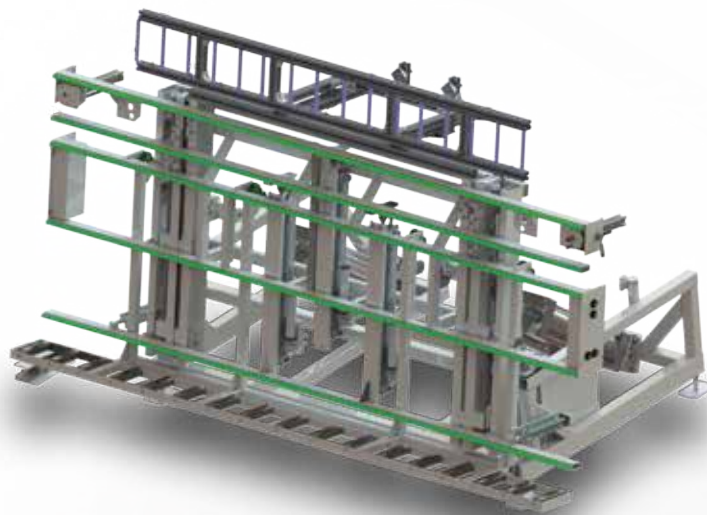

| KOD              | NAZWA POZYCJI   |
|------------------|---|
| RX.06222410291F  | VERSO BLIND Stół uchylny do rolet   |
| <b>AKCESORIA</b> |   |
| RXZ-0001833      | sterowanie elektryczne wysokością blatu roboczego oraz wysokością blatu pod roletę, panel umożliwiający wprowadzenie wartości roboczych |
| RXZ-0007324      | przyłącze pneumatyczne zawiera trzy szybkozłączca   |
| RXZ-0001838      | przyłącze elektryczne, jedno podwójne gniazdo   |
| RXZ-0008247      | wykończenie stołu listwą filcową grubość 15 mm  |
| RXZ-0008248      | wykończenie stołu listwą szczotkową grubość 20 mm   |
| RXC-0009851      | stalowy uchwyt na dokumentację  |
| PA.0006721       | doплата za kolor wg palety RAL  |



Reimpex-Meesenburg Sp. z o.o.

ul. Budowlanych 11 • 68-200 Żary • tel: +48 68 363 28 00 • fax: +48 68 363 28 28 • [www.reimpex-meesenburg.eu](http://www.reimpex-meesenburg.eu)

04-2022

stół uchylny do rolet **VERSO BLIND**

**STOŁY**

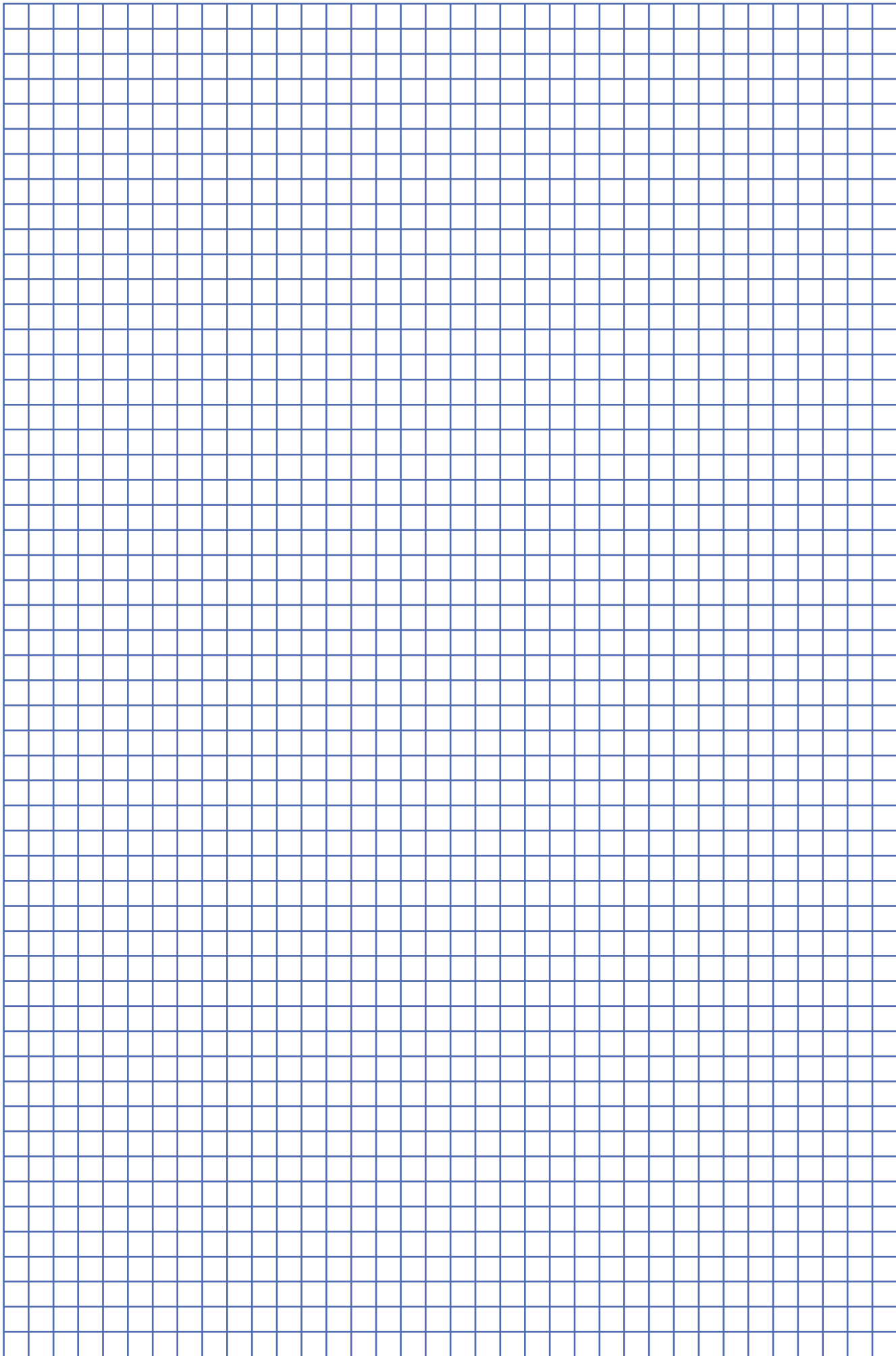

# Stół uchylny do rolet **VERSO GLASS**

Stół uchylny do montażu ramy aluminiowej na szkło. Rolotek chowany pneumatycznie. Krzyżak obrotowy ułatwiający montaż uszczelki. Krzyżak unoszony pneumatycznie posiada 3 pozycje wysokości z możliwością przesuwania w stronę operatora. Błat roboczy wykończony podwójnym profilem ślizgowym. Belki dociskowe – formujące ramę, przesuwane pneumatycznie z regulacją siły docisku w zakresie 700 do 9000 N.  
Wykończenie powierzchni - malowane proszkowo - RAL 7035  
Wymiary robocze blatu 2500x3200 mm. Wysokość 1000 mm ± 50 mm  
Nośność 600 kg.

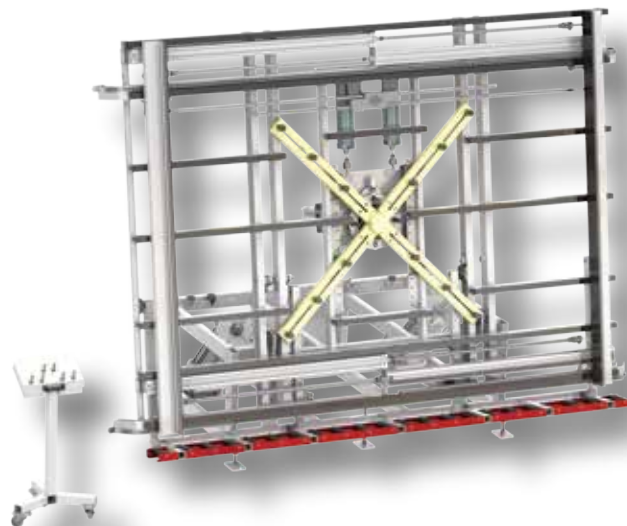

| KOD              | NAZWA POZYCJI   |
|------------------|---|
| RX.06222410437F  | VERSO GLASS Stół uchylny do montażu ramy aluminiowej na szkło |
| <b>AKCESORIA</b> |   |
| RXZ-0007324      | przyłącze pneumatyczne<br>zawiera trzy szybkozłącza           |
| RXZ-0001838      | przyłącze elektryczne<br>jedno podwójne gniazdo               |
| RXZ-0008245      | wykończenie stołu listwą filcową<br>grubość 15 mm             |
| RXZ-0008246      | wykończenie stołu listwą szczotkową<br>grubość 20 mm          |
| RXC-0009851      | stalowy uchwyt na dokumentację                                |
| PA.0006721       | dopłata za kolor wg palety RAL                                |



Reimpex-Meesenburg Sp. z o.o.

ul. Budowlanych 11 • 68-200 Żary • tel: +48 68 363 28 00 • fax: +48 68 363 28 28 • [www.reimpex-meesenburg.eu](http://www.reimpex-meesenburg.eu)

04/2022

stół uchylny do rolet **VERSO GLASS**

**STOŁY**

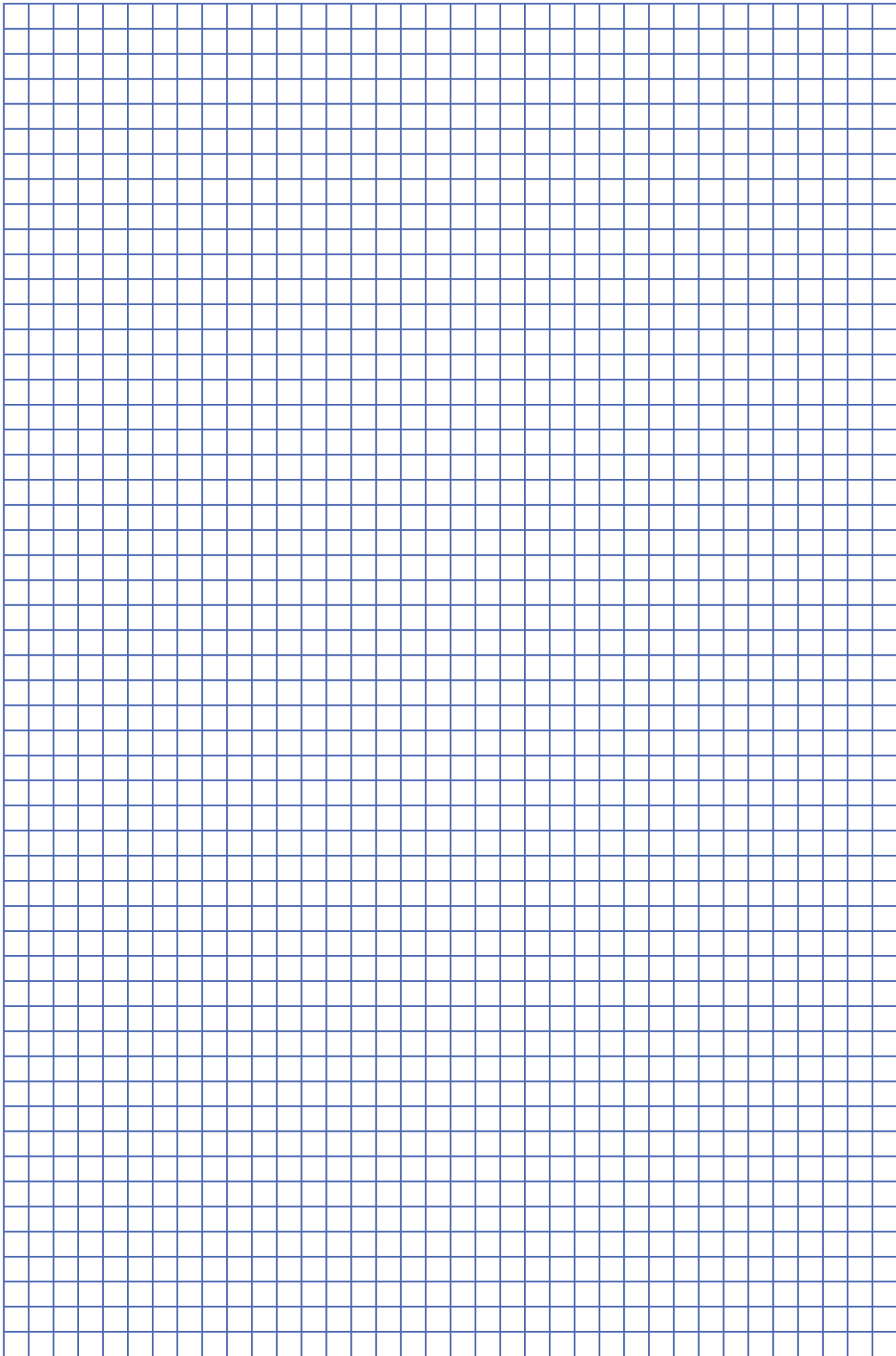

# Stół uchylny do montażu VERSO HS

1

Stół do poziomego i pionowego montażu HS.  
Pneumatyczny uchył stołu w zakresie 0-90 stopni, sterowanie nożne.  
Wyposażony w dolne i górne podpory sterowane pneumatycznie służące do podtrzymania HS przy uchylenie. Górna i boczna część stołu wysuwana ręcznie, boczna w zakresie 2000-4000 mm. Wykończenie powierzchni roboczej profil ślizgowy. Dwie bazy jezdne (na szynach) zlicowane z blatem stołu.  
Wykończenie powierzchni: RAL 7035.

Wymiary :

Wysokość robocza regulowana w zakresie 2000 do 3200 mm.

Szerokość robocza regulowana w zakresie 2000 do 6000 mm.

Wysokość stołu: 1030 +/- 50 mm . Nośność: 400 kg.

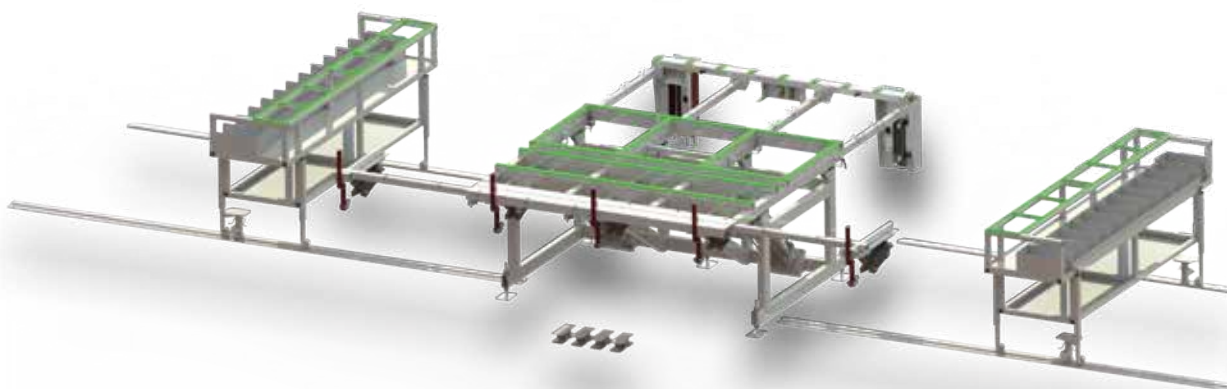

| KOD              | NAZWA POZYCJI   |
|------------------|---|
| RX.06232210384F  | VERSO HS stół uchylny do montażu HS                                       |
| <b>AKCESORIA</b> |   |
| RX.20104000561M  | dwie ocynkowane szyny jezdne L 3000<br>przedłużające zakres roboczy wózka |
| RXZ-0007324      | przyłącze pneumatyczne<br>zawiera trzy szybkozłączca                      |
| RXZ-0001838      | przyłącze elektryczne<br>jedno podwójne gniazdo                           |
| RXZ-0008245      | wykończenie stołu listwą filcową<br>grubość 15 mm                         |
| RXZ-0008246      | wykończenie stołu listwą szczotkową<br>grubość 20 mm                      |
| RXC-0009851      | stalowy uchwyt na dokumentację  |
| PA.0006721       | doплата za kolor wg palety RAL  |



Reimpex-Meesenburg Sp. z o.o.

ul. Budowlanych 11 • 68-200 Żary • tel: +48 68 363 28 00 • fax: +48 68 363 28 28 • [www.reimpex-meesenburg.eu](http://www.reimpex-meesenburg.eu)

04/2022

stół uchylny do montażu VERSO HS

STOŁY

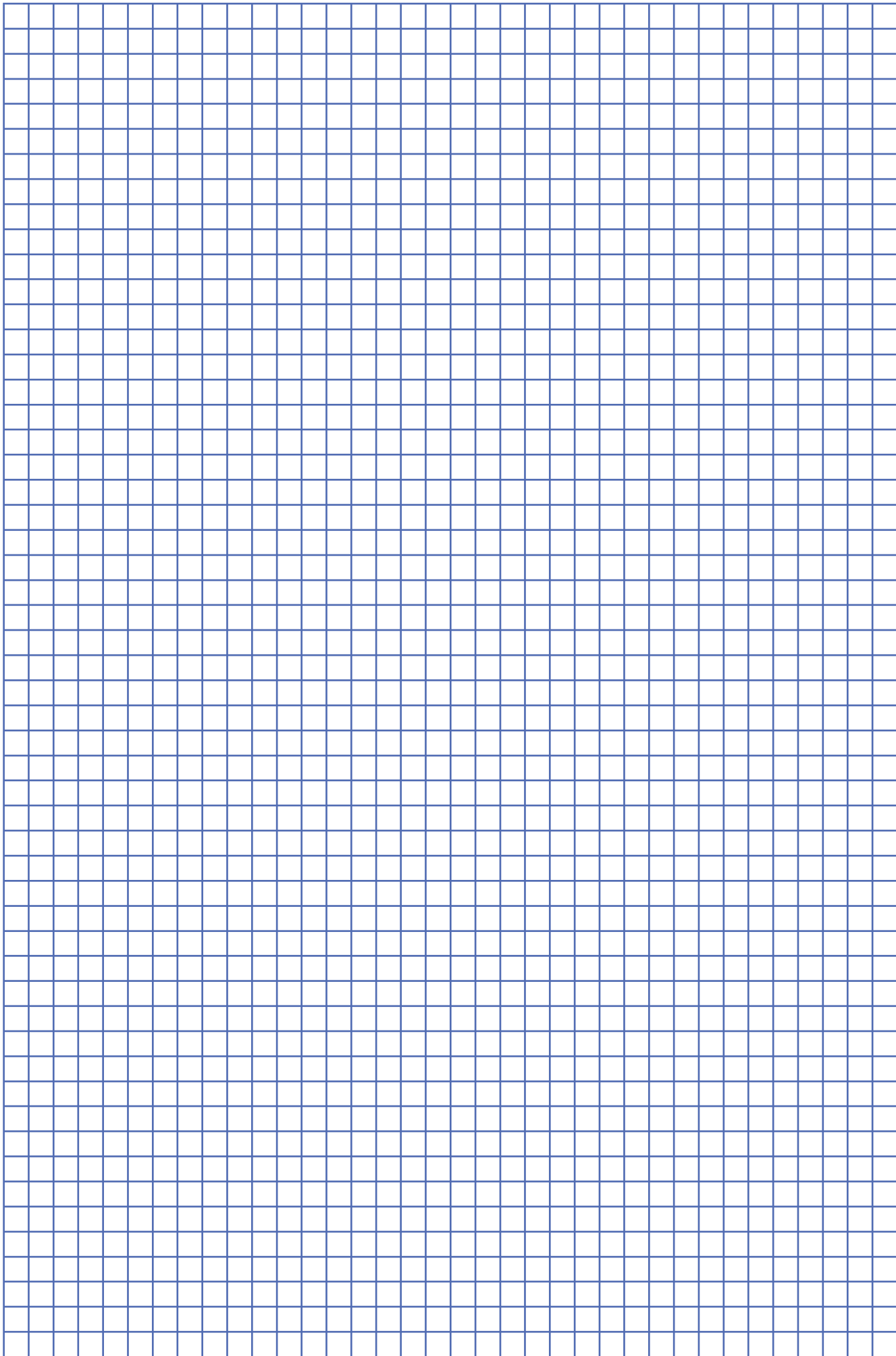

# Stół montażowo-uchylny VERSO L, L MOV

Stół montażowy uchylny. Kształt blatu pozwala na sprawniejsze operowanie konstrukcją. W standardzie powierzchnia robocza wykończona profilem ślizgowym. Uchyl stołu w zakresie 0-80 stopni dzięki siłownikom pneumatycznym. W podstawie zespół stalowych rolek  $\phi$  50 mm L150 mm. Wykończenie powierzchni: RAL7035. Długość 1820 mm. Szerokość 3000 mm. Wysokość blatu roboczego 950 +/- 50 mm. Nośność: 200 kg.



| KOD                                   | NAZWA POZYCJI   |   |
|---------------------------------------|---|---|
| RX.06212410404F                       | VERSO L Stół montażowy uchylny  |   |
| RX.07212410067G                       | VERSO L MOV Stół montażowy uchylny, jezdny, długość szyn 6000 mm          |   |
| <b>AKCESORIA DLA RX.07212410067G</b>  |   |   |
| RX.20104000561M                       | dwie ocynkowane szyny jezdne L 3000<br>przedłużające zakres roboczy wózka |  |
| <b>AKCESORIA DLA WSZYSTKICH TYPÓW</b> |   |   |
| RXZ-0007324                           | przyłącze pneumatyczne<br>zawiera trzy szybkozłącza                       |  |
| RXZ-0001838                           | przyłącze elektryczne<br>jedno podwójne gniazdo                           |  |
| RXZ-0008258                           | wykończenie stołu listwą filcową<br>grubość 15 mm                         |  |
| RXZ-0008259                           | wykończenie stołu listwą szczotkową<br>grubość 20 mm                      |  |



Reimpex-Meesenburg Sp. z o.o.

ul. Budowlanych 11 • 68-200 Żary • tel: +48 68 363 28 00 • fax: +48 68 363 28 28 • [www.reimpex-meesenburg.eu](http://www.reimpex-meesenburg.eu)

stół montażowo-uchylny VERSO L, L MOV

STOŁY

| KOD         | NAZWA POZYCJI  |
|-------------|--|
| RXC-0009851 | stalowy uchwyt na dokumentację  |
| PA.0006721  | dopłata za kolor wg palety RAL   |

stół montażowo-uchyłny VERSO L, L MOV

STOŁY



Reimpex-Meesenburg Sp. z o.o.

ul. Budowlanych 11 • 68-200 Żary • tel: +48 68 363 28 00 • fax: +48 68 363 28 28 • [www.reimpex-meesenburg.eu](http://www.reimpex-meesenburg.eu)



# Stół montażowy VERSO PLUS

Stół montażowy,  
w standardzie powierzchnia robocza wykończona profilem ślizgowym.  
Półka na narzędzia pod blatem roboczym.  
Wykończenie powierzchni: RAL 7035.  
Wysokość blatu roboczego 900 +/- 50 mm.  
Długość: zależna od typu. Szerokość: zależna od typu.  
Nośność: zależna od typu.



| KOD             | NAZWA POZYCJI   |
|-----------------|---|
| RX.06112400371F | VERSO + Stół montażowy 1600x2000 mm (szerokość, długość) - nośność 200 kg |
| RX.06112400372F | VERSO + Stół montażowy 1600x2000 mm (szerokość, długość) - nośność 400 kg |
| RX.06112400373F | VERSO + Stół montażowy 2100x2800 mm (szerokość, długość) - nośność 200 kg |
| RX.06112400374F | VERSO + Stół montażowy 2100x2800 mm (szerokość, długość) - nośność 400 kg |

## AKCESORIA DLA RX.06112400371F ORAZ RX.06112400372F

|             |   |  |
|-------------|---|--|
| RXZ-0008243 | wykończenie stołu listwą filcową,<br>grubość 15 mm    |  |
| RXZ-0008244 | wykończenie stołu listwą szczotkową,<br>grubość 20 mm |  |

## AKCESORIA DLA RX.06112400373F ORAZ RX.06112400373F

|             |  |  |
|-------------|--|--|
| RXZ-0008240 | wykończenie stołu listwą filcową<br>grubość 15 mm    |  |
| RXZ-0008241 | wykończenie stołu listwą szczotkową<br>grubość 20 mm |  |



Reimpex-Meesenburg Sp. z o.o.

ul. Budowlanych 11 • 68-200 Żary • tel: +48 68 363 28 00 • fax: +48 68 363 28 28 • [www.reimpex-meesenburg.eu](http://www.reimpex-meesenburg.eu)

stół montażowy VERSO PLUS

STOŁY

**KOD****NAZWA POZYCJI****AKCESORIA DO WSZYSTKICH TYPÓW**

RXZ-0007324

przyłącze pneumatyczne  
zawiera trzy szybkozłącza



RXZ-0001838

przyłącze elektryczne  
jedno podwójne gniazdo



RXC-0009851

stalowy uchwyt na dokumentację



RXZ-0006936

kuwety 6 sztuk



PA.0006721

dopłata za kolor wg palety RAL

**stół montażowy VERSO PLUS****STOŁY**

Reimpex-Meesenburg Sp. z o.o.

ul. Budowlanych 11 • 68-200 Żary • tel: +48 68 363 28 00 • fax: +48 68 363 28 28 • [www.reimpex-meesenburg.eu](http://www.reimpex-meesenburg.eu)

# Stół obrotowo-uchylny VERSO ROLL

Ręczny obrót blatu w poziomie, zabezpieczony hamulcem pneumatycznym.  
W standardzie powierzchnia robocza wykończona profilem ślizgowy.  
Uchył stołu w zakresie 0-80 stopni. W podstawie zespół rolek L 1200 mm,  
podnoszony wraz z blatem, rolki PCV  $\phi$  50 mm L50 mm. Wykończenie  
powierzchni: RAL 7035. Długość regulowana w zakresie 1100-1600 mm.  
Szerokość regulowana w zakresie 1550-2300 mm. Wysokość: 1000 mm.  
Nośność: zależna od typu.



| KOD                                  | NAZWA POZYCJI  |
|--------------------------------------|--|
| RX.06212210375F                      | VERSO ROLL stół obrotowo - uchylny 200 kg            |
| RX.06212210376F                      | VERSO ROLL stół obrotowo - uchylny 400 kg            |
| <b>AKCESORIA DLA RX.06212210375F</b> |  |
| RXZ-0007753                          | zespół rolek PCV $\phi$ 50 L100<br>19 szt.           |
| RXZ-0008253                          | wykończenie stołu listwą filcową<br>grubość 15 mm    |
| RXZ-0008254                          | wykończenie stołu listwą szczotkową<br>grubość 20 mm |
| <b>AKCESORIA DLA RX.06212210376F</b> |  |
| RXZ-0007754                          | zespół rolek PCV $\phi$ 50 L100<br>19 szt.           |
| RXZ-0008256                          | wykończenie stołu listwą filcową<br>grubość 15 mm    |



Reimpex-Meesenburg Sp. z o.o.

ul. Budowlanych 11 • 68-200 Żary • tel: +48 68 363 28 00 • fax: +48 68 363 28 28 • [www.reimpex-meesenburg.eu](http://www.reimpex-meesenburg.eu)

stół obrotowo-uchylny VERSO ROLL

STOŁY

| KOD                                  | NAZWA POZYCJI  |   |
|--------------------------------------|--|---|
| RXZ-0008257                          | wykończenie stołu listwą szczotkową<br>grubość 20 mm |  |
| <b>AKCESORIA DO WSZYSTKICH TYPÓW</b> |  |   |
| RXZ-0007324                          | przyłącze pneumatyczne<br>zawiera trzy szybkozłącza  |  |
| RXZ-0001838                          | przyłącze elektryczne<br>jedno podwójne gniazdo      |  |
| RXC-0009851                          | stalowy uchwyt na dokumentację                       |  |
| PA.0006721                           | dopłata za kolor wg palety RAL                       |   |

# Stół do okuwania VERSO SDO

1

Stół do okuwania.  
W standardzie powierzchnia robocza wykończona profilem ślizgowym.  
Pneumatyczny uchył stołu 0-15 stopni.  
Wykończenie powierzchni: RAL 7035.  
Długość: 3680 mm. Szerokość: 2008 mm.  
Wysokość: 950 +/- 50 mm. Długość robocza: 2820 mm.  
Szerokość robocza: 1300 mm. Nośność 200 kg.

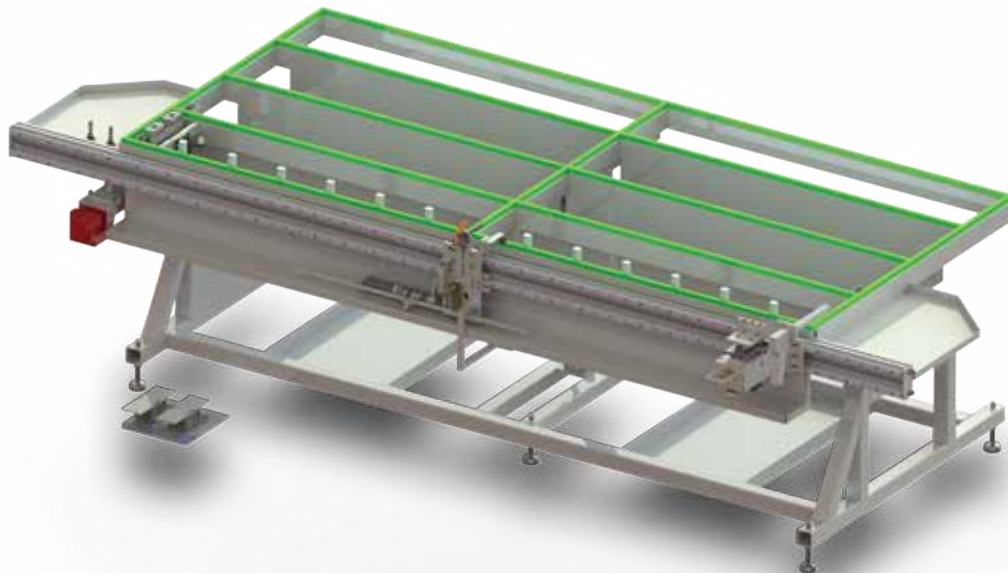

| KOD             | NAZWA POZYCJI   |
|-----------------|---|
| RX.06232210346F | VERSO SDO Stół do okuwania - bazowanie centralne  |
| RX.06222310347F | VERSO SDO Stół do okuwania - bazowanie z lewej strony   |
| AKCESORIA       |   |
| RXZ-0007594     | wkrętarka ręczna GEVO pistoletowa, umieszczona na wózku<br>przesuw ręczny, pozycjonowanie ręczne<br>automatyczny podajnik wkrętów                 |
| RXZ-0007595     | wkrętarka ręczna POWARSERT, pistoletowa<br>umieszczona na wózku, przesuw ręczny<br>pozycjonowanie ręczne, automatyczny podajnik wkrętów           |
| RXZ-0007596     | wkrętarka automatyczna POWARSERT pistoletowa<br>umieszczona na wózku, przesuw automatyczny<br>pozycjonowanie ręczne automatyczny podajnik wkrętów |
| RXZ-0007597     | frezarka<br>umieszczona na wózku, posuw ręczny<br>pozycjonowanie ręczne   |
| RXZ-0007324     | przyłącze pneumatyczne<br>zawiera trzy szybkozłącza   |
| RXZ-0001838     | przyłącze elektryczne<br>jedno podwójne gniazdo   |





Reimpex-Meesenburg Sp. z o.o.

ul. Budowlanych 11 • 68-200 Żary • tel: +48 68 363 28 00 • fax: +48 68 363 28 28 • [www.reimpex-meesenburg.eu](http://www.reimpex-meesenburg.eu)

stół do okuwania VERSO SDO

STOŁY

| KOD         | NAZWA POZYCJI  |   |
|-------------|--|---|
| RXZ-0007750 | wykończenie stołu listwą filcową<br>grubość 15 mm    |  |
| RXZ-0007751 | wykończenie stołu listwą szczotkową<br>grubość 20 mm |  |
| RXC-0009851 | stalowy uchwyt na dokumentację                       |  |
| PA.0006721  | dopłata za kolor wg palety RAL                       |   |

stół do okuwania **VERSO SDO**

**STOŁY**







Reimpex-Meesenburg Sp. z o.o.

ul. Budowlanych 11 • 68-200 Żary • tel: +48 68 363 28 00 • fax: +48 68 363 28 28 • [www.reimpex-meesenburg.eu](http://www.reimpex-meesenburg.eu)

# Stół do montażu uszczelek VERSO SMO

Stół montażowy, obrotowy jezdny. Ramiona regulowane w zakresie 1400-2200 mm. W standardzie powierzchnia robocza wykończona profilem ślizgowym. Cztery koła skrętne, poliamidowe z hamulcem.  
Wykończenie powierzchni: RAL 7035.  
Wysokość blatu roboczego regulowana w zakresie 890-1050 mm.  
Szerokość blatu roboczego 1400 mm. Długość blatu roboczego regulowana w zakresie 2010-2200 mm. Nośność: 200 kg.



| KOD              | NAZWA POZYCJI  |   |
|------------------|--|---|
| RX.0721220013G   | VERSO SMO Stół do montażu uszczelek                    |   |
| <b>AKCESORIA</b> |  |   |
| RXC-0002211      | stalowa półka na narzędzia<br>montowana pod blatem     |  |
| RXC-0016386      | wykonczenie półki gumą<br>grubość 3 mm                 |  |
| RXZ-0000758      | regulowany rozstaw kó<br>zakres regulacji 1300-2200 mm |   |
| RXZ-0007324      | przyłącze pneumatyczne<br>zawiera trzy szybkozłączka   |  |
| RXZ-0001838      | przyłącze elektryczne,<br>jedno podwójne gniazdo       |  |
| RXC-0009851      | stalowy uchwyt na dokumentację                         |  |



Reimpex-Meesenburg Sp. z o.o.

ul. Budowlanych 11 • 68-200 Żary • tel: +48 68 363 28 00 • fax: +48 68 363 28 28 • [www.reimpex-meesenburg.eu](http://www.reimpex-meesenburg.eu)

stół do montażu uszczelek VERSO SMO

STOŁY

**KOD****NAZWA POZYCJI**

RXZ-0006936

kuwety 6 sztuk



PA.0006721

dopłata za kolor wg palety RAL

**stół do montażu uszczelelek VERSO SMO****STOŁY**

Reimpex-Meesenburg Sp. z o.o.

ul. Budowlanych 11 • 68-200 Żary • tel: +48 68 363 28 00 • fax: +48 68 363 28 28 • [www.reimpex-meesenburg.eu](http://www.reimpex-meesenburg.eu)



# Stół montażowy ze stabilizacją i rolotokiem VERSO TIF

Stół montażowy do produkcji dużych elementów konstrukcyjnych. Wyposażony w: stały transporter rolkowy z bieżnią gumową, unoszony profil ślizgowy PCV w kolorze zielonym, unoszony profil gumowy, pełny w kolorze szarym, profile unoszone siłownikami pneumatycznymi, sterowanie za pomocą przycisków wbudowanych w podstawę stołu. Wykończenie powierzchni: RAL 7035. Długość - zależna od modelu. Szerokość regulowana w zakresie 1750 do 3000 mm. Wysokość: 1000 +/- 50 mm. Nośność : 250 kg.



stół montażowy ze stabilizacją i rolotokiem VERSO TIF

STOŁY

| KOD                                   | NAZWA POZYCJI   |   |
|---------------------------------------|---|---|
| RX.06112400242F                       | VERSO TIF Stół montażowy 2000/1750-3000 mm (długość, szerokość)   |   |
| RX.06112400260F                       | VERSO TIF Stół montażowy 4000/1750-3000 mm (długość, szerokość)   |   |
| <b>AKCESORIA DLA RX.06112400242F</b>  |   |   |
| RXZ-0008249                           | wykończenie stołu listwą filcową<br>grubość 15 mm   |  |
| RXZ-0008250                           | wykończenie stołu listwą szczotkową<br>grubość 20 mm  |  |
| <b>AKCESORIA DLA RX.06112400260F</b>  |   |   |
| RXZ-0008251                           | wykończenie stołu listwą filcową<br>grubość 15 mm   |  |
| RXZ-0008252                           | wykończenie stołu listwą szczotkową<br>grubość 20 mm  |  |
| <b>AKCESORIA DLA WSZYSTKICH TYPÓW</b> |   |   |
| RXZ-0000604                           | bramka serwisowa L 650 mm<br>uchylna pneumatycznie w dół do - 90°<br>zakres pracy 0-90° umożliwiająca przejście<br>między stołami |  |



Reimpex-Meesenburg Sp. z o.o.

ul. Budowlanych 11 • 68-200 Żary • tel: +48 68 363 28 00 • fax: +48 68 363 28 28 • [www.reimpex-meesenburg.eu](http://www.reimpex-meesenburg.eu)

| KOD         | NAZWA POZYCJI                                       |   |
|-------------|---|---|
| RXZ-0007324 | przyłącze pneumatyczne<br>zawiera trzy szybkozłącza |  |
| RXZ-0001838 | przyłącze elektryczne<br>jedno podwójne gniazdo     |  |
| RXC-0009851 | stalowy uchwyt na dokumentację                      |  |
| PA.0006721  | dopłata za kolor wg palety RAL                      |   |

stół montażowy ze stabilizacją i rolotokiem **VERSO TIF**

**STOŁY**



Reimpex-Meesenburg Sp. z o.o.

ul. Budowlanych 11 • 68-200 Żary • tel: +48 68 363 28 00 • fax: +48 68 363 28 28 • [www.reimpex-meesenburg.eu](http://www.reimpex-meesenburg.eu)

# Stół montażowy-uchylny VERSO XL

1

Stół montażowy uchylny.  
Kształt blatu pozwala na sprawniejsze operowanie konstrukcją.  
W standardzie powierzchnia robocza wykończona profilem ślizgowym.  
Uchył stołu w zakresie 0-80 stopni dzięki siłownikom pneumatycznym.  
W podstawie dwuczęściowy zespół rolek stalowych, ręcznie odchylany  $\phi$  50mmL150 mm. Wykończenie powierzchni: RAL 7035. Długość: zależna od typu.  
Szerokość: zależna od typu. Wysokość blatu roboczego: 900 +/- 50 mm.  
Nośność: zależna od typu.

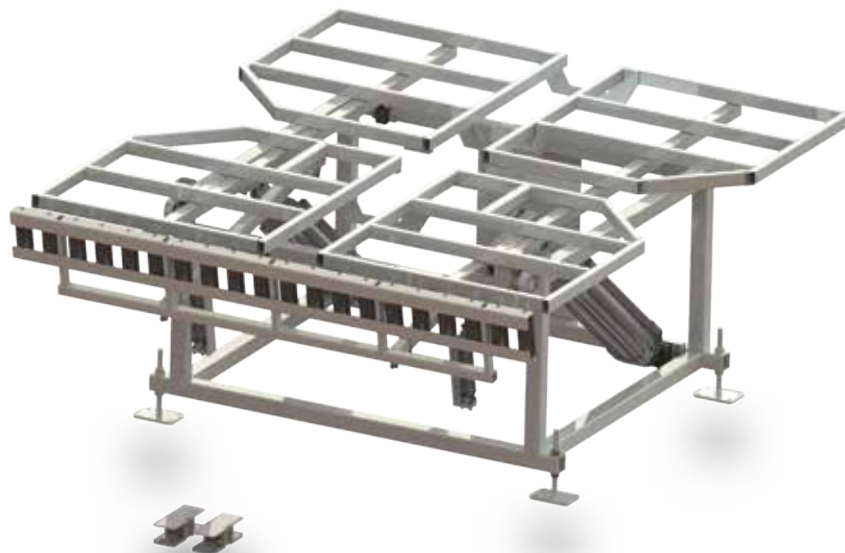

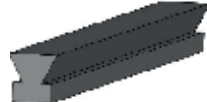
| KOD              | NAZWA POZYCJI  |   |
|------------------|--|---|
| RX.06212210407F  | VERSO XL Stół montażowy 1600x2000 mm (szerokość, długość) - nośność 200 kg   |   |
| RX.06212210408F  | VERSO XL Stół montażowy 2100x2800 mm (szerokość, długość) - nośność 400 kg   |   |
| <b>AKCESORIA</b> |  |   |
| RXZ-0007324      | przyłącze pneumatyczne<br>zawiera trzy szybkozłącza  |  |
| RXZ-0001838      | przyłącze elektryczne,<br>jedno podwójne gniazdo   |  |
| RXZ-0007750      | wykończenie stołu listwą filcową<br>grubość 15 mm  |  |
| RXZ-0007751      | wykończenie stołu listwą szczotkową<br>grubość 20 mm   |  |
| RXC-0009851      | stalowy uchwyt na dokumentację   |  |
| RXZ-0002825      | pneumatyczny docisk montowany na pionowej ścianie,<br>umożliwiający przytrzymanie okna lub drzwi<br>montowany z lewej lub prawej strony wg wskazania, 1 sztuka |  |







Reimpex-Meesenburg Sp. z o.o.

ul. Budowlanych 11 • 68-200 Żary • tel: +48 68 363 28 00 • fax: +48 68 363 28 28 • [www.reimpex-meesenburg.eu](http://www.reimpex-meesenburg.eu)

stół montażowo-uchylny VERSO XL



STOŁY

| KOD         | NAZWA POZYCJI   |  |
|-------------|---|---|
| RXZ-0007652 | zespół rolek stalowych, łożyskowanych<br>opuszczany pneumatycznie<br>zabezpieczony krańcówką<br>L 2000, rolki 10 szt, $\phi$ 50             |  |
| RXZ-0007654 | zespół rolek stalowych, łożyskowanych<br>opuszczany pneumatycznie<br>zabezpieczony krańcówką<br>L 2800, rolki 15 szt, $\phi$ 50             |  |
| RXZ-0007655 | dodatkowe siłowniki umożliwiające zwiększenie uchyłu blatu od 80°-90°<br>nośność 200 kg   |   |
| RXZ-0007656 | dodatkowe siłowniki umożliwiające zwiększenie uchyłu blatu od 80°-90°<br>nośność 400 kg   |   |
| RXZ-0006217 | rozkładana półka, unoszona pneumatycznie, ułatwiająca<br>obrót konstrukcji w poziomie<br>zakres rozmiaru półki 1000-1800 mm, nośność 200 kg |  |
| PA.0006721  | dopłata za kolor wg palety RAL  |   |

# Stół montażowy VERSO

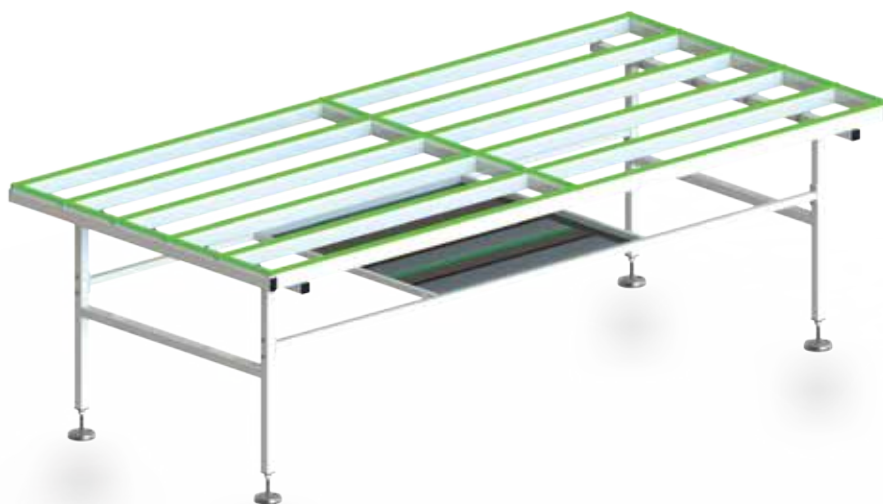
Stół montażowy,  
w standardzie powierzchnia robocza wykończona profilem ślizgowym.  
Półka na narzędzia pod blatem roboczym.  
Wykończenie powierzchni: RAL 7035.  
Wysokość blatu roboczego: 900 +/- 50 mm.  
Długość: zależna od typu. Szerokość: zależna od typu.  
Nośność: zależna od typu.

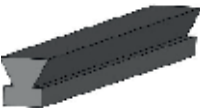

| KOD  | NAZWA POZYCJI   |
|--|---|
| RX.06112400366F  | VERSO Stół montażowy 1600x2000 mm (długość, szerokość) - nośność 200 kg   |
| RX.06112400367F  | VERSO Stół montażowy 1600x2000 mm (długość, szerokość) - nośność 400 kg   |
| RX.06112400369F  | VERSO Stół montażowy 2100x2800 mm (długość, szerokość) - nośność 200 kg   |
| RX.06112400370F  | VERSO Stół montażowy 2100x2800 mm (długość, szerokość) - nośność 400 kg   |
| <b>AKCESORIA DO RX.06112400366F ORAZ RX.06112400367F</b> |   |
| RXZ-0007750  | wykończenie stołu listwą filcową,<br>grubość 15 mm     |
| RXZ-0007751  | wykończenie stołu listwą szczotkową,<br>grubość 20 mm  |
| <b>AKCESORIA DO RX.06112400369F ORAZ RX.06112400370F</b> |   |
| RXZ-0008237  | wykończenie stołu listwą filcową<br>grubość 15 mm      |
| RXZ-0008238  | wykończenie stołu listwą szczotkową<br>grubość 20 mm   |



Reimpex-Meesenburg Sp. z o.o.

ul. Budowlanych 11 • 68-200 Żary • tel: +48 68 363 28 00 • fax: +48 68 363 28 28 • [www.reimpex-meesenburg.eu](http://www.reimpex-meesenburg.eu)

| KOD         | NAZWA POZYCJI                                       |   |
|-------------|---|---|
| RXZ-0007324 | przyłącze pneumatyczne<br>zawiera trzy szybkozłącza |  |
| RXZ-0001838 | przyłącze elektryczne<br>jedno podwójne gniazdo     |  |
| RXC-0009851 | stalowy uchwyt na dokumentację                      |  |
| RXZ-0006936 | kuwety 6 sztuk                                      |  |
| PA.0006721  | dopłata za kolor wg palety RAL                      |   |